

Gimnazjum Nr 3 im. J. Kusocińskiego w Szczecinie

Protokół

II Ogólnopolskie Marsze na Orientację „Stary Remol”



17-19 września 2010 r.
Szczecin

V Runda Pucharu Starego Remola
w Marszach na Orientację 2010 r.

Patronat Honorowy:
Pani Elżbieta Zdunek – Dyrektor Gimnazjum Nr 3 w Szczecinie

Szczecin 17-19 września 2010 r.

PROTOKÓŁ KOŃCOWY

- 1. TERMIN I MIEJSCE:** 17-19 września 2010 r. Szczecin
- 2. ORGANIZATOR:** Gimnazjum NR 3 w Szczecinie
- 3. SPONSORZY:** Dyrektor Gimnazjum NR 3 Pani Elżbieta Zdunek
- 4. ETAPY:**

Etap 1:

TS: „Półprzeprawa” 4,6-6 km 150’ + 45’ 15 PK + 3 LOP

TJ: „VAVA drożnia” 4,0 km 115’ + 35’ 9 PK

TM: „Słoneczko” 5,0 km 145’ + 40’ 11 PK + 3 LOP

TP: „WielGroza” 3,6 km 110’ + 25’ 12 PK

Etap 2:

TS: „Mikrofalówka” 5,4 km 140’ + 35’ 12 PK

TJ: „Mokre Wormsy” 4,7-5,8 km 160’ + 45’ 16 PK + 2 LOP

TM: „Radziecki Zegarek” 4,6 km 130’ + 40’ 9 PK

TP: „Kula do kręgli” 4,1 km 110’ + 25’ 8 PK + 4 LOP

Etap 3

TS: „Rozentuzjasmowany Soccer” 4,6 km 130’ + 35’ 11 PK

TJ: „Soccerowe Słonko” 5,4-6,4 km 175’ + 50’ 8 z 10 + 2 LOP

TM: „Korale koloru zielonego” 3,5 km 120’ + 35’ 11 PK

TP: „Stań na głowie !!!” 3,4 km 120’ + 35’ 11 PK

5. KLASYFIKACJE:

W trakcie zawodów obowiązywała klasyfikacja drużynowa – suma pkt przeliczeniowych po 3 etapach.

6. UCZESTNICTWO:

W zawodach wystartowało 53 uczestników w 4 różnych kategoriach.

7. WARUNKI ATMOSFERYCZNE:

Zawody odbyły się przy zmiennych warunkach atmosferycznych.

8. SĘDZIOWANIE I PUNKTACJA:

Zgodnie z Zasadami Punktacji i Współzawodnictwa ZG PTTK

9. ZESPÓŁ ORGANIZATORÓW:

Kierownik Imprezy – Justyna Maruszewska

Sędzia Główny – Bartłomiej Mazan (PInO 647)

Budowa tras – Patrycja Brzuchalska (MPInO 648), Jakub Żurawski (PInO 655), Artur Haptar (PInO 656), Michał Kwiecień (MPInO 649), Bartłomiej Mazan (PInO 647).

10. PROTESTY:

Na imprezie nie wybrano komisji odwoławczej, nie wpłynął żaden protest.

Kierownik Imprezy
Justyna Maruszewska

Sędzia Główny
Bartłomiej Mazan

Kategoria TS

Miejsce	Imię i Nazwisko	Klub	Etap 1			Etap 2			Po etapie 2		Etap 3			Po etapie 3	
			punkty karne	punkty przeliczeniowe	miejsce	punkty karne	punkty przeliczeniowe	miejsce	punkty przeliczeniowe	miejsce	punkty karne	punkty przeliczeniowe	miejsce	punkty przeliczeniowe	miejsce
1	Tomasz Paszek	KInO Prego Szczecin	161	934,64	2	75	1000,00	1	1934,64	1	85	1000,00	1	2934,64	1
2	Adrian Barczyszyn Natalia Prażniewska	MKS Wiking Szczecin	61	1000,00	1	270	819,44	2	1819,44	2	900	176,77	3	1996,21	2
3	Adrian Skoniecki Mateusz Śliwiński	"Kanciapa" Trzcińsko Zdrój	ABS	0,00	3	ABS	0,00	3	0,00	3	385	696,97	2	696,97	3

Kategoria TJ

Miejsce	Imię i Nazwisko	Miejscowość	Etap 1			Etap 2			Po etapie 2		Etap 3			Po etapie 3	
			punkty karne	punkty przeliczeniowe	miejsce	punkty karne	punkty przeliczeniowe	miejsce	punkty przeliczeniowe	miejsce	punkty karne	punkty przeliczeniowe	miejsce	punkty przeliczeniowe	miejsce
1	Angelika Solenta Marcin Iwiński	MKKT Bogatynia Ekoton Grudziądz	77	942,22	3	329	1000,00	1	1942,22	1	0	1000,00	1	2942,22	1
2	Mateusz Piechowiak Marek Boczula	Piła	25	1000,00	1	530	871,15	2	1871,15	2	35	958,33	2	2829,49	2
3	Kamil Oleksiak Przemysław Kaczmarek	LO Chojna ZSS Szczecin	44	978,89	2	1080	518,59	3	1497,48	3	565	327,38	5	1824,86	3
4	Mateusz Nieścierowicz Szymon Sadłowski	LO 1 Szczecin	565	400,00	4	1470	268,59	6	668,59	4	410	511,90	4	1180,49	4
5	Adrian Łukasiewicz	ZSEE Szczecin	1210	1,00	6	1227	424,36	4	425,36	6	245	708,33	3	1133,69	5
6	Milena Markiewicz Magdalena Nowak	LO 1 Szczecin	701	248,89	5	1385	323,08	5	571,97	5	900	1,00	6	572,97	6

Kategoria TM

Miejsce	Imię i Nazwisko	Miejscowość	Etap 1			Etap 2			Po etapie 2		Etap 3			Po etapie 3	
			punkty karne	punkty przeliczeniowe	miejsce	punkty karne	punkty przeliczeniowe	miejsce	punkty przeliczeniowe	miejsce	punkty karne	punkty przeliczeniowe	miejsce	punkty przeliczeniowe	miejsce
1	Michał Andrzejewski Dawid Wojciechowski	Wiking Szczecin	115	1000,00	1	485	1000,00	1	2000,00	1	50	984,85	2	2984,85	1
2	Rafał Sokołowski Paweł Kowański	SKO 15 Południk Stargard Sz	ABS	0,00	3	535	944,44	2	944,44	3	35	1000,00	1	1944,44	2
3	Monika Świątczak Sandra Pawłowska	Gimnazjum Nr 3 Szczecin	795	418,80	2	655	811,11	3	1229,91	2	NKL	0,00	3	1229,91	3

Kategoria TP

Miejsce	Imię i nazwisko	Miejscowość	Etap 1			Etap 2	punkty przeliczeniowe	miejsce	Po etapie 2		punkty przeliczeniowe	miejsce	Etap 3			Po etapie 3	
			punkty karne	punkty przeliczeniowe	miejsce	punkty karne			punkty przeliczeniowe	miejsce			punkty karne	punkty przeliczeniowe	miejsce	punkty przeliczeniowe	miejsce
1	Jakub Krause Karol Porzeziński	GIM 3 Szczecin	10	1000,00	1	275	755,21	7	1755,21	1	85	989,90	5	2745,11	1		
2	Michał Łopuch Antoni Różycki	GIM 3 Szczecin	300	731,48	5	40	1000,00	1	1731,48	2	75	1000,00	1	2731,48	2		
3	Katarzyna Niezabitowska Paulina Pietras	LO 11 GIM 3 Szczecin	150	870,37	2	300	729,17	8	1599,54	4	85	989,90	5	2589,44	3		
4	Sebastian Mazur Denis Wąsowski	GIM 3 Szczecin	157	863,89	3	250	781,25	5	1645,14	3	365	707,07	8	2352,21	4		
5	Szymon Kujawa Aleksandra Szarapanowska	GIM 16 Szczecin	699	362,04	9	50	989,58	2	1351,62	7	75	1000,00	1	2351,62	5		
6	Patryk Adamczyk Jakub Aleksiejuk	GIM 3 Szczecin	355	680,56	6	270	760,42	6	1440,97	6	315	757,58	7	2198,55	6		
7	Kinga Grzeleńska Marcelina Matuszewska	GIM 3 Szczecin	740	324,07	11	230	802,08	3	1126,16	9	75	1000,00	1	2126,16	7		
8	Agnieszka Wituszko Adrianna Woźniak	GIM 3 Szczecin	732	331,48	10	315	713,54	9	1045,02	11	75	1000,00	1	2045,02	8		
9	Marcin Nyczka	GIM 3 Szczecin	270	759,26	4	240	791,67	4	1550,93	5	1170	1,00	13	1551,93	9		
10	Damian Kaczyński Maciej Ptak	GIM 3 Szczecin	743	321,30	12	315	713,54	9	1034,84	12	725	343,43	9	1378,27	10		
11	Julia Hirchy-Żak Jadwiga Walczak	GIM 3 Szczecin	685	375,00	8	325	703,13	12	1078,13	10	925	141,41	10	1219,54	11		

12	Milena Kuliszenko Pamela Krasińska	GIM 3 Szczecin	470	574,07	7	454	568,75	14	1142,82	8	1025	40,40	12	1183,23	12
13	Sandra Kulesza Agata Hencel	GIM 3 Szczecin	908	168,52	14	325	703,13	12	871,64	13	975	90,91	11	962,55	13
14	Paulina Sasiuk Karolina Dąbrowska	GIM 3 Szczecin	1085	4,63	15	315	713,54	9	718,17	14	1095	1,00	13	719,17	14
15	Maciej Korobilis Krystian Fiałka	GIM 3 Szczecin	778	288,89	13	600	416,67	15	705,56	15	NKL	0,00	15	705,56	15
16	Klaudia Gil Joanna Kleśta	GIM 3 Szczecin	1395	1,00	16	NKL	0,00	16	1,00	16	NKL	0,00	15	1,00	16



V runda Pucharu Starego Remola



II Ogólnopolskie Marsze na Orientację „Stary Remol”

Szczecin – Wielgowo 17-19.09.10

Budowniczy etapu: Bartłomiej Mazan PInO 647

Etap 1 TS: „Półprzeprawa”

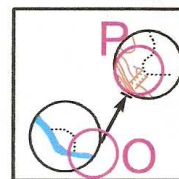
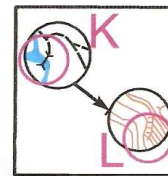
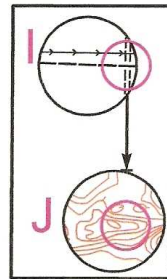
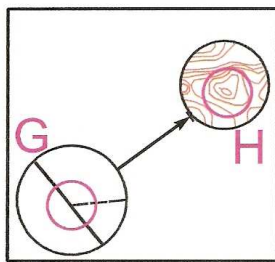
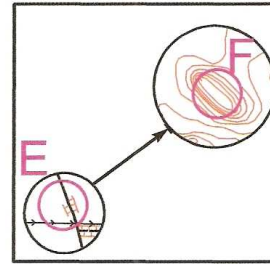
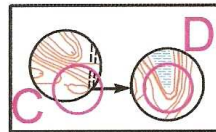
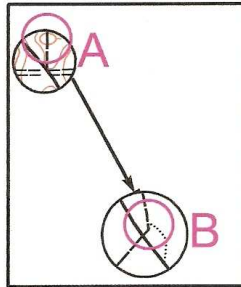

Opis trasy:

1. Skala planu: 1:15 000, skala kótek 1:10 000
2. Długość trasy: 4,6 - 6 km
3. Limit czasu: 150 + 45
4. Ilość punktów do potwierdzenia: 1+14 z kótek + 3 LOP.
5. Kolejność potwierdzeń: dowolna, Opis PK numer prostokąta i litera z kółka plus kod np: 1A YY
6. Wycinki z kółkami są zorientowane. Wycinki stanowią pary, w których jeden leży gdzieś w prostokącie, a do drugiego kierunku pokazuje strzałka. Odległość do tych punktów od 100-340 metrów. Niebieska linia pokazuje bardzo przybliżony bieg rzeki. Żółte linie to elementy liniowe które zamieściłem dla ułatwienia, czasami mogą się stać niewidoczne (zarośnięte).
7. Meta znajduje się na skrzyżowaniu ulicy Wiewiórczej z Przyjemną w Jezierzycach
8. Wariant awaryjny: Niebieskim szlakiem ok. 3 km do ulicy Relaksowej, dalej do końca tej ulicy na skrzyżowaniu z główną drogą skrócić w lewo i iść prosto ok. 200 metrów.



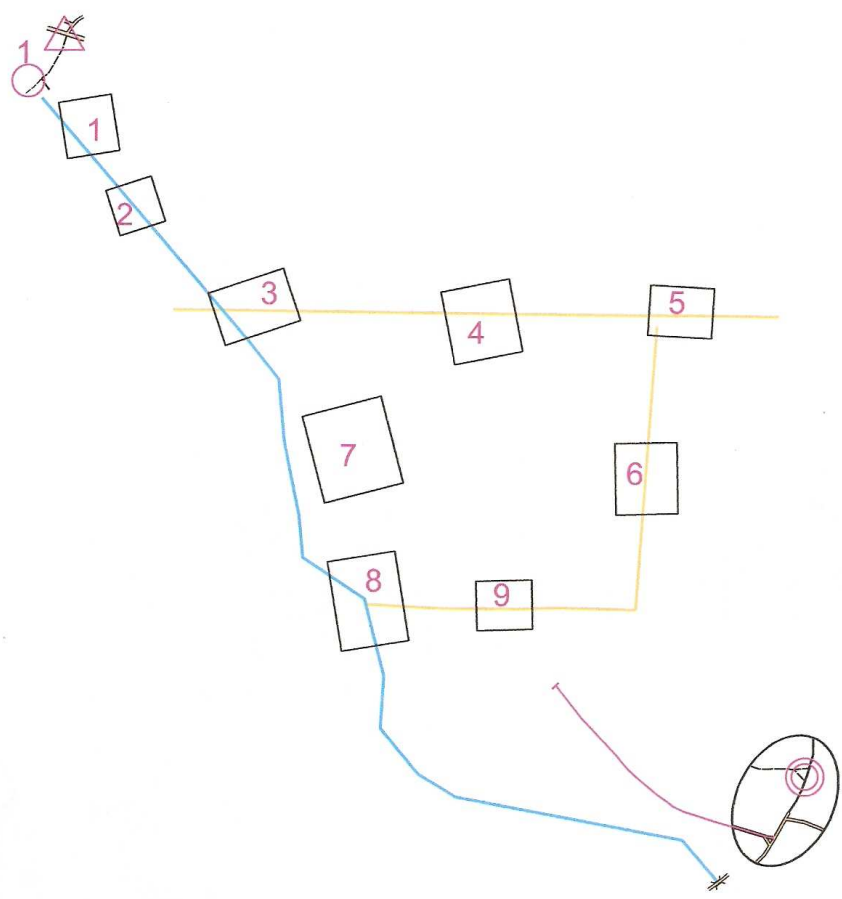



V runda Pucharu Starego Remola



II Ogólnopolskie Marsze na Orientację „Stary Remol”

Szczecin – Wielgowo 17-19.09.10

Budowniczy etap: *Artur Haptar PInO 656*

Etap 2 TS: „Mikrofalówka”

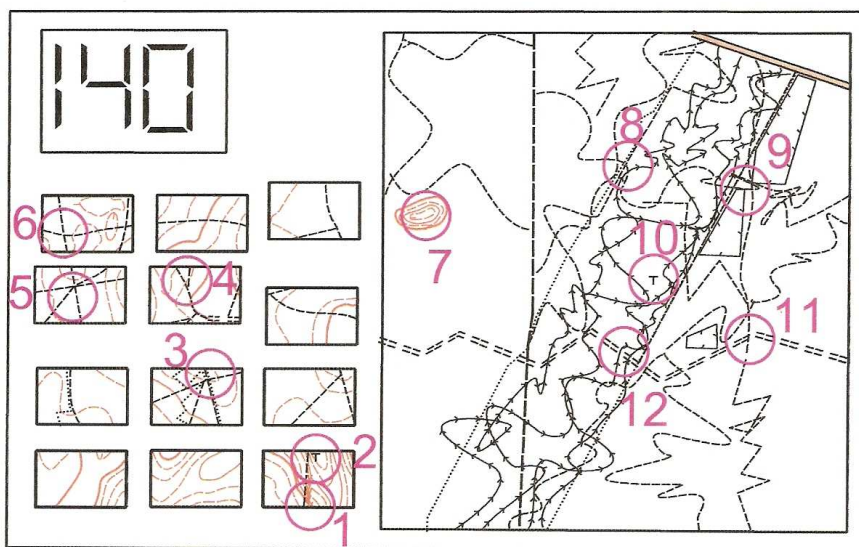

Opis trasy:

1. Skala: 1:10 000
2. Długość trasy: 5,4 km
3. Limit czasu: 140 + 35
4. Ilość punktów do potwierdzenia: 12
5. Kolejność potwierdzeń: dowolna
6. Wracasz do domu zmęczony późnym wieczorem, wszyscy śpią, a obiadek już na Ciebie czeka w mikrofalówce. O tak nie ma to jak odgrzewane kotlety...chwila! CO tam robi TWOJA MAPA?!
7. Małe prostokąty pozamieniały się miejscami
8. Treść w dużym prostokącie została powyginana, ale początek i koniec dróg są w tych samych miejscach.





V runda Pucharu Starego Remola

II Ogólnopolskie Marsze na Orientację „Stary Remol”

Szczecin – Wielgowo 17-19.09.10

Budowniczy etap: Jakub Żurawski PInO 655

Etap 3 TS: „Rozentuzjasmowany Soccer”

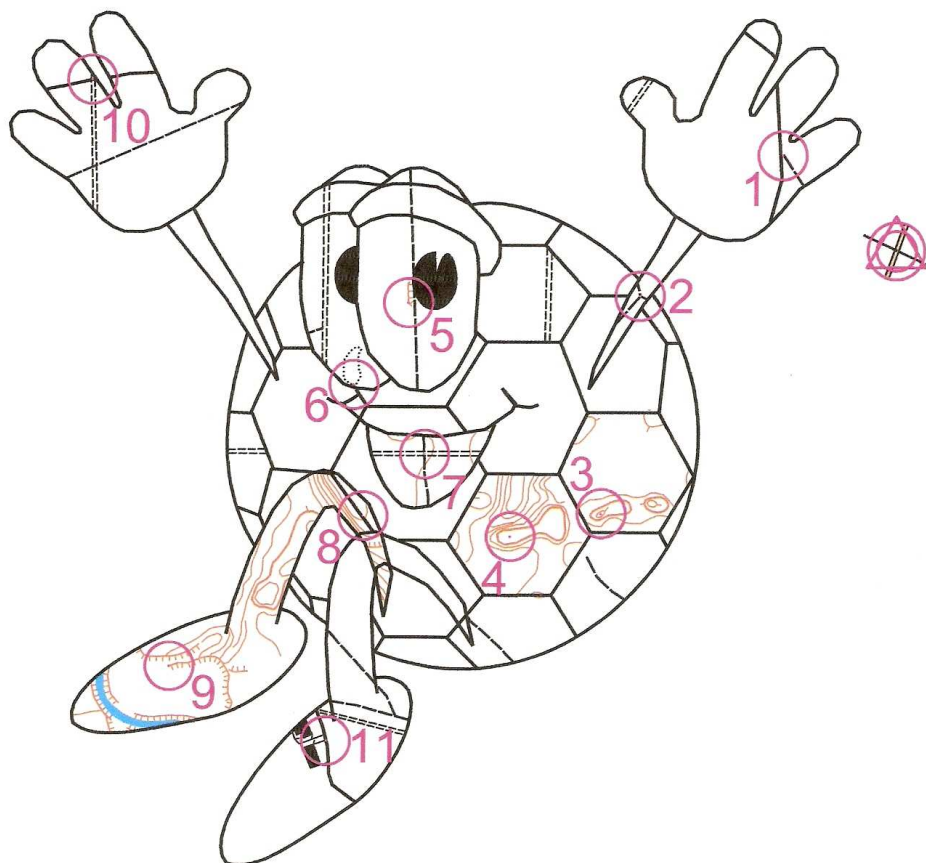

Opis trasy:

1. Skala: 1:10 000
2. Długość trasy: 4,6 km
3. Limit czasu: 130 + 35
4. Ilość punktów do potwierdzenia: 11 PK
5. Kolejność potwierżeń: dowolna
6. Elementy piłki mogą się lustrować i zamieniać miejscami.
7. Jedna z nóg piłki jest wychylona o nieznaną kąt.





V runda Pucharu Starego Remola
II Ogólnopolskie Marsze na Orientację „Stary Remol”

Szczecin – Wielgowo 17-19.09.10

Budowniczy etap: *Michał Kwiecień MPInO 649*

Etap 1 TJ: „VAVA drożnia!”

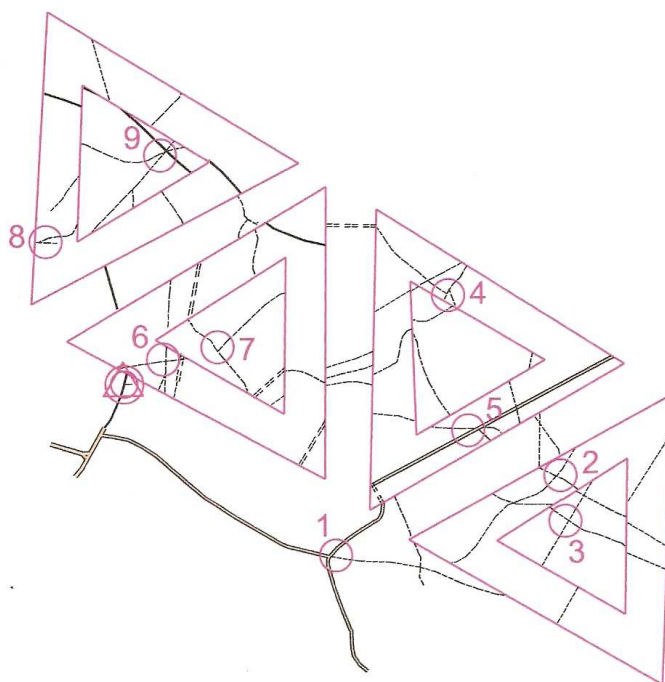

Opis trasy:

1. Skala: nieznana
2. Długość trasy: 4,0 km
3. Limit czasu: 115 + 40
4. Ilość punktów do potwierdzenia: 9
5. Kolejność potwierdzeń: obowiązkowa
6. Przed Wami 4 duże oraz 4 małe trójkąty. Te pierwsze obracają się o kąt wraz z całą treścią w nie wpisana, te drugie mogą dodatkowo się lustrować. Wszystko co znajduje się poza obszarem trójkątów nie uległo modyfikacjom i jest w planie mapy. Treść jest wybiórcza, bądźcie czujni. Powodzenia na trasie!





V runda Pucharu Starego Remola

II Ogólnopolskie Marsze na Orientację „Stary Remol”

Szczecin – Wielgowo 17-19.09.10

Budowniczy etap: Bartłomiej Mazan PInO 647



Etap 2 TJ: „Mokre Wormsy”

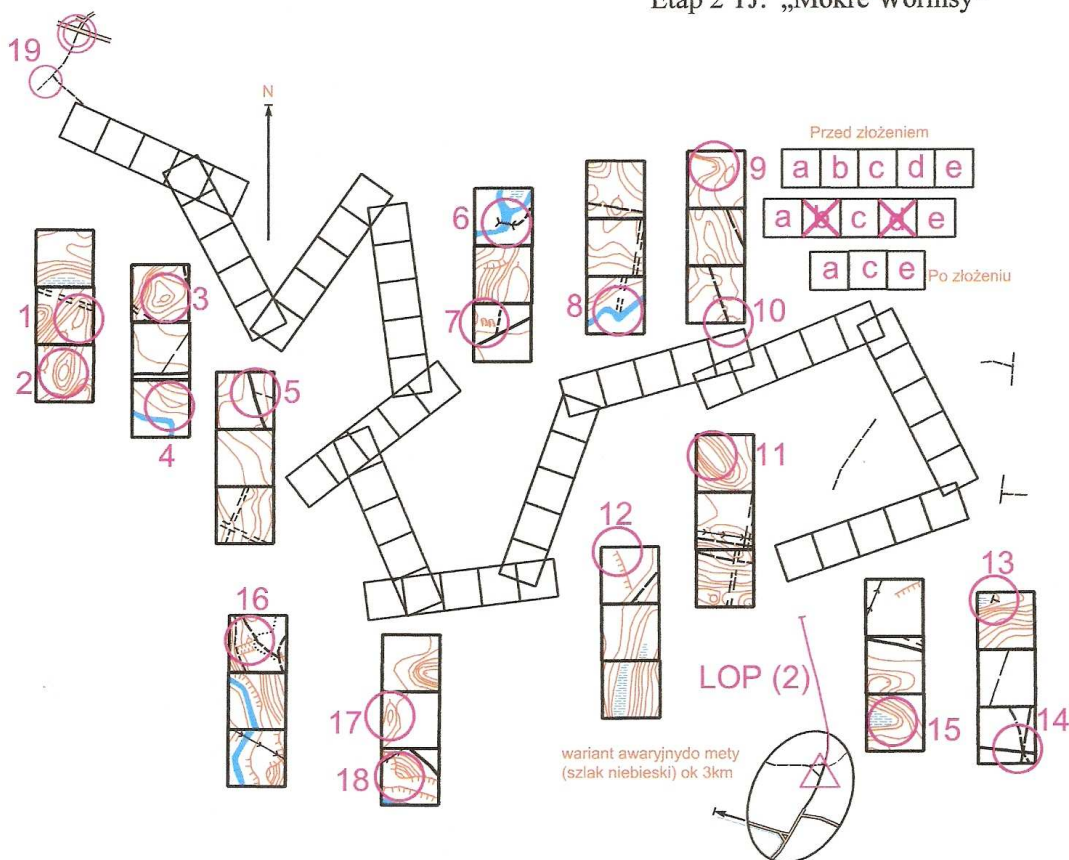

Opis trasy:

1. Skala planu: 1:15 000, skala wormsów 1:10 000
2. Długość trasy: 4,7 – 5,8 km
3. Limit czasu: 160 + 45
4. Ilość punktów do potwierdzenia: 16 z 19 + 2 LOP.
5. Kolejność potwierdzeń: dowolna
6. Mapa składa się z pasków (Wormsów), podzielonych na 5 kwadratów. Paski te zostały złożone jak pokazano na schemacie. Po złożeniu widoczne są tylko 3 kwadraty. Kwadraty mogą nie zawierać pełnej treści mapy i nie są zorientowane. Należy je wpasować w plan.
7. Meta znajduje się na skrzyżowaniu Szosy Stargardzkiej ze zjazdem na Zdunowo
8. Wariant awaryjny: Cały czas niebieskim szlakiem na północny-zachód ok. 3 km





V runda Pucharu Starego Remola



II Ogólnopolskie Marsze na Orientację „Stary Remol”

Szczecin – Wielgowo 17-19.09.10

Budowniczy etapu: Jakub Żurawski PInO 655

Etap 3 TJ: „Soccerowe Słonko”

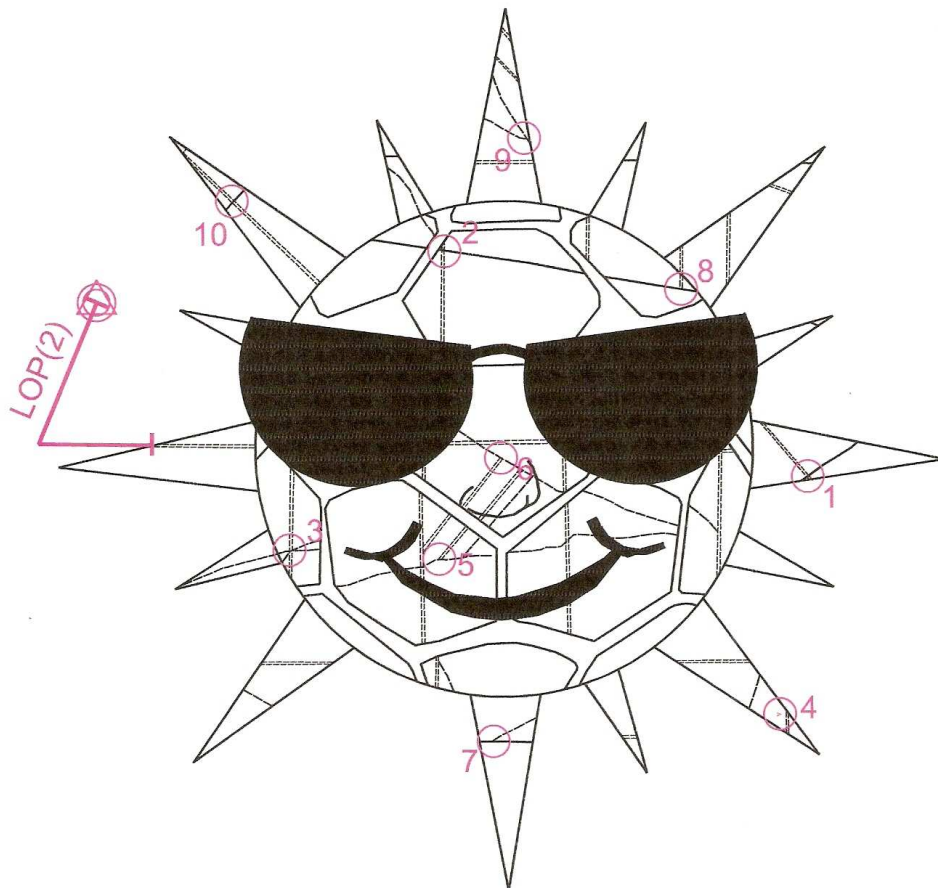

Opis trasy:

1. Skala: 1:15 000
2. Długość trasy: 6,0 km
3. Limit czasu: 150 + 50
4. Ilość punktów do potwierdzenia: 8 z 10 + 2 LOP
5. Kolejność potwierżeń: dowolna
6. Treść w kole mapy może się lustrować i zamieniać miejscami.
7. Promienie mogą się wzajemnie wymieniać.





V runda Pucharu Starego Remola



II Ogólnopolskie Marsze na Orientację „Stary Remol”

Szczecin – Wielgowo 17-19.09.10

Budowniczy etap: Jakub Żurawski PInO 655

Etap 1 TM: „Słoneczko”

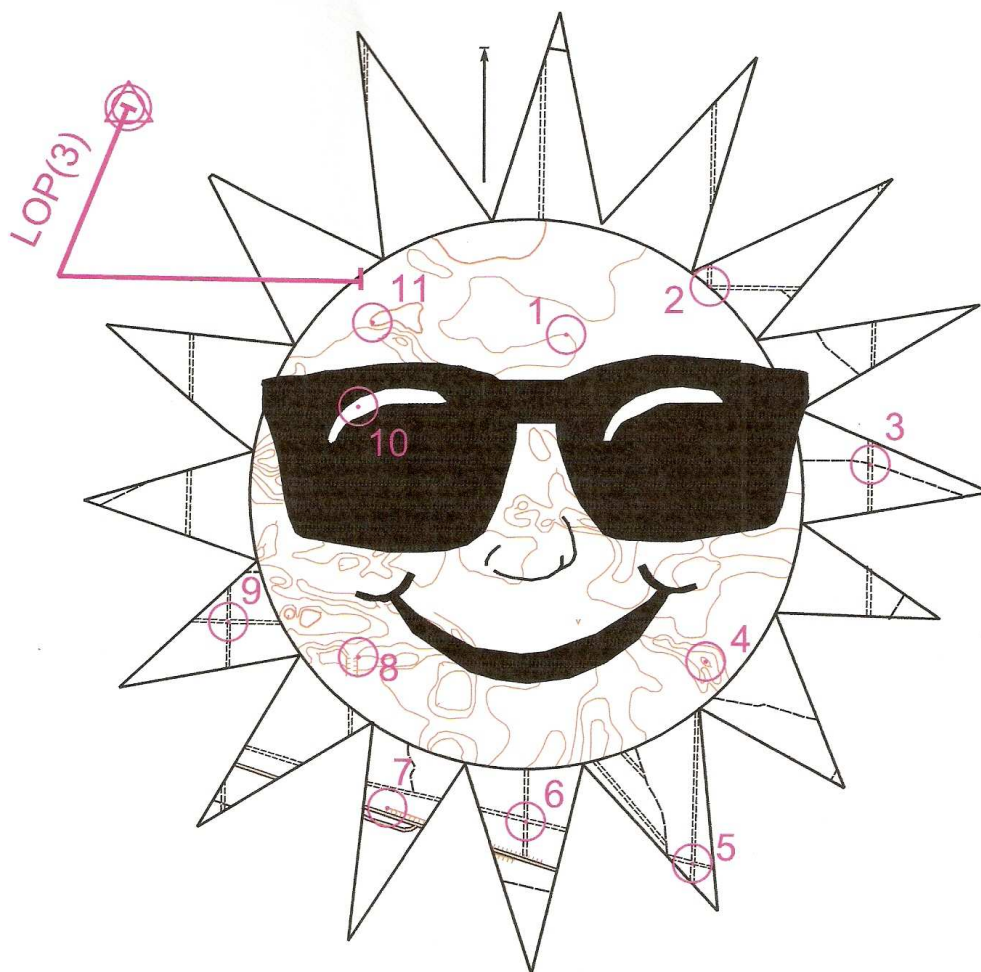

Opis trasy:

1. Skala: 1:10 000
2. Długość trasy: 5,0 km
3. Limit czasu: 145 + 40
4. Ilość punktów do potwierdzenia: 11 PK + 3 LOP
5. Kolejność potwierzeń: dowolna
6. Treść mapy w kole składa się z samych warstwic, a w promieniach z drożni.





V runda Pucharu Starego Remola



II Ogólnopolskie Marsze na Orientację „Stary Remol”

Szczecin – Wielgowo 17-19.09.10

Budowniczy etap: Michał Kwiecień MPInO 649

Etap 2 TM: „Radziecki Zegarek”

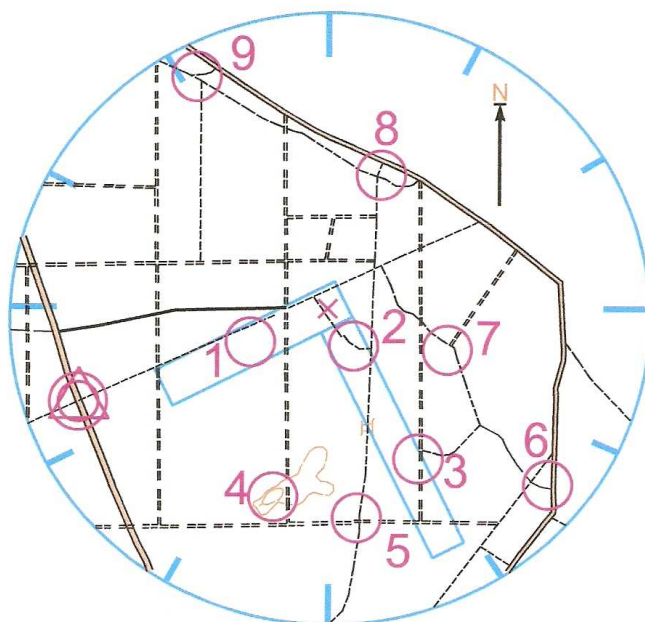

Opis trasy:

1. Skala: nieznana
2. Długość trasy: 4,6 km
3. Limit czasu: 130 + 40
4. Ilość punktów do potwierdzenia: 9
5. Kolejność potwierdzeń: dowolna
6. Oto radziecki, wodoszczelny zegarek (wodoszczelny, bo jak już woda dostanie się do środka to nigdy nie wypłynie : P). Jak na radziecki zegarek przystało coś jest z nim nie tak. Otóż cały zegar (wraz z tarczą i wskazówkami) jest lustrzanym odbiciem, a także obie wskazówki zakleszczyły się pod kątem prostym i tak już podróżują po tarczy. Na owych wskazówkach znajdują się 3 punkty kontrolne. Kiedy krótsza wskaźka godzinie 12 (a dłuższa godzinie 3) punkty te znajdą się w planie mapy (czyli na właściwym miejscu :)
Powodzenia na trasie!





V runda Pucharu Starego Remola



II Ogólnopolskie Marsze na Orientację „Stary Remol”

Szczecin – Wielgowo 17-19.09.10

Budowniczy etap: *Patrycja Brzuchalska MPInO 648*

Etap 3 TM: „Korale koloru zielonego”

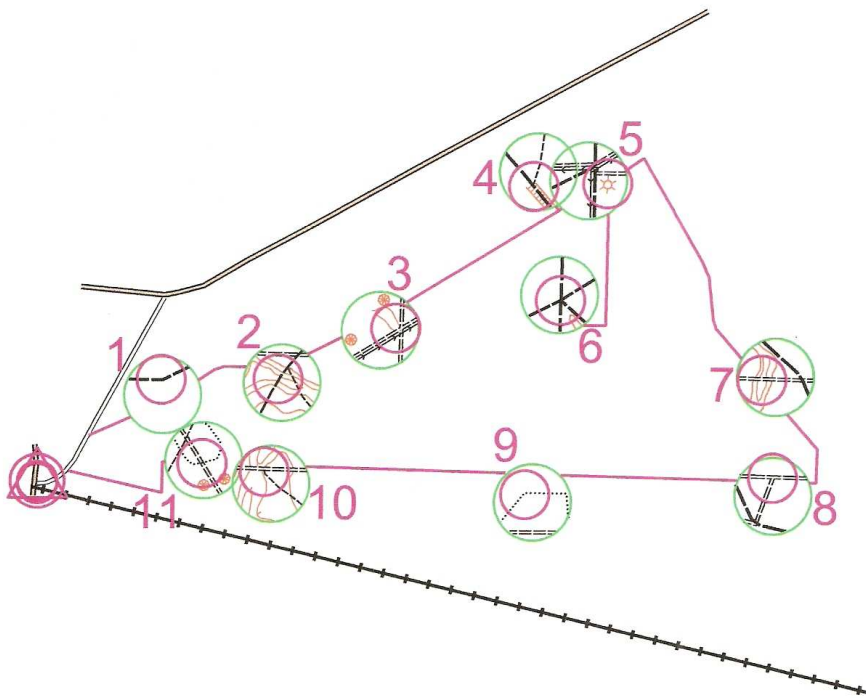

Opis trasy:

1. Skala: 1:10 000
2. Długość trasy: 3,5km
3. Limit czasu: 120 + 35
4. Ilość punktów do potwierdzenia: 11
5. Kolejność potwierżeń: dowolna
6. Treść mapy jest niepełna. Kółka zostały zamienione miejscami. Różowe linie są drogami, którym najprościej przemieszczać się między kółkami.





V runda Pucharu Starego Remola

II Ogólnopolskie Marsze na Orientację „Stary Remol”

Szczecin – Wielgowo 17-19.09.10

Budowniczy etap: *Bartłomiej Mazan* PInO 647

Etap 1 TP: „WielGroza”

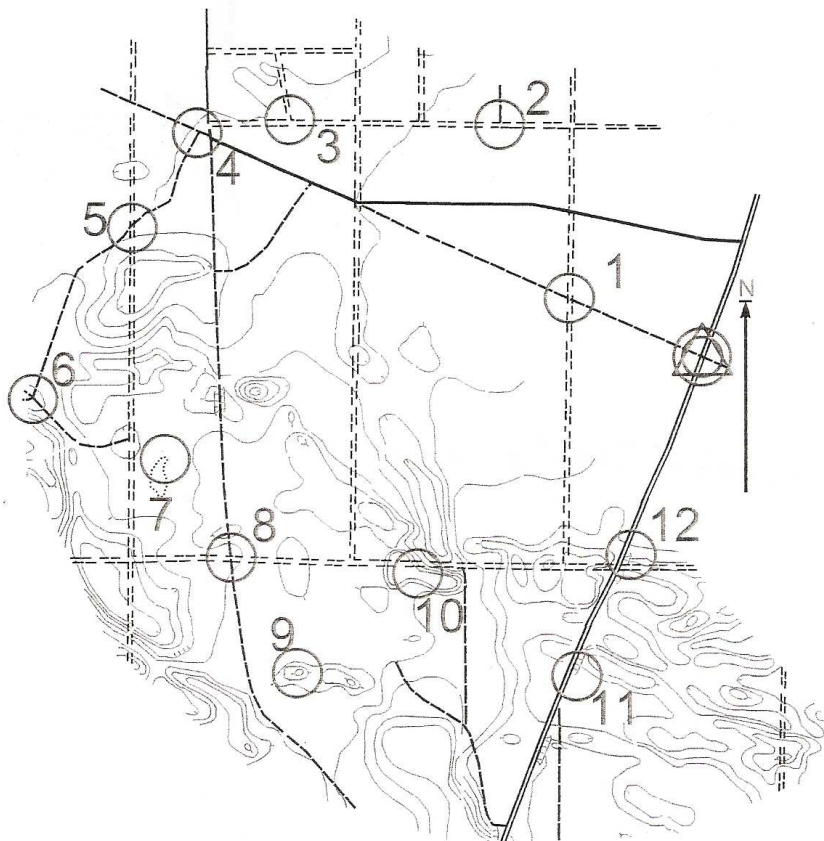

Opis trasy:

1. Skala: 1:10 000
2. Długość trasy: 3,6 km
3. Limit czasu: 110 + 25
4. Ilość punktów do potwierdzenia: 12
5. Kolejność potwierdzeń: obowiązkowa





V runda Pucharu Starego Remola

II Ogólnopolskie Marsze na Orientację „Stary Remol”

Szczecin – Wielgowo 17-19.09.10

Budowniczy etap: Artur Haptar PInO 656

Etap 2 TP: „Kula do kręgli”

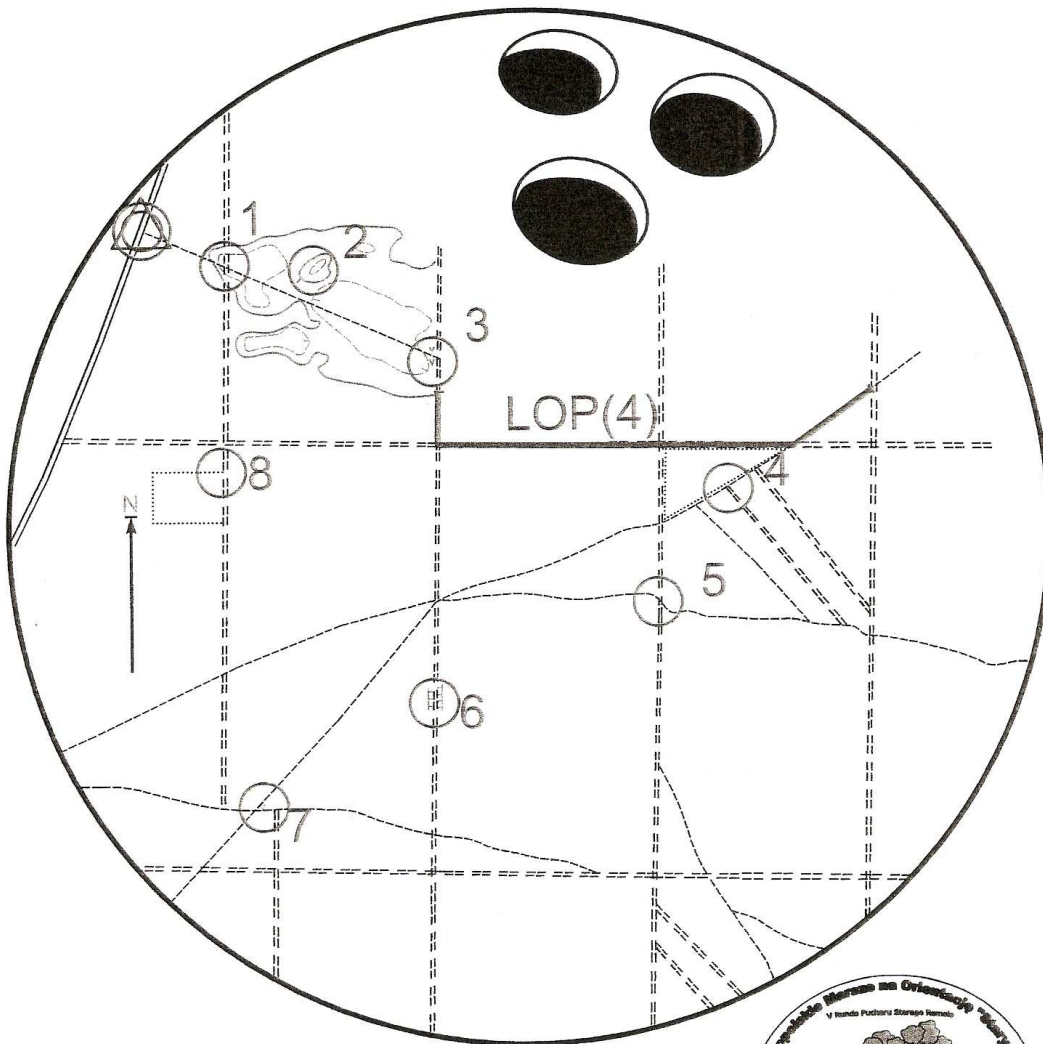

Opis trasy:

1. Skala: 1:10 000
2. Długość trasy: 4,1 km
3. Limit czasu: 110 + 25
4. Ilość punktów do potwierdzenia: 8+4 LOP
5. Kolejność potwierżeń: obowiązkowa





V runda Pucharu Starego Remola

II Ogólnopolskie Marsze na Orientację „Stary Remol”

Szczecin – Wielgowo 17-19.09.10

Budowniczy etapu: *Patrycja Brzuchalska MPInO 648*

Etap 3 TP: „Stań na głowie!!!”

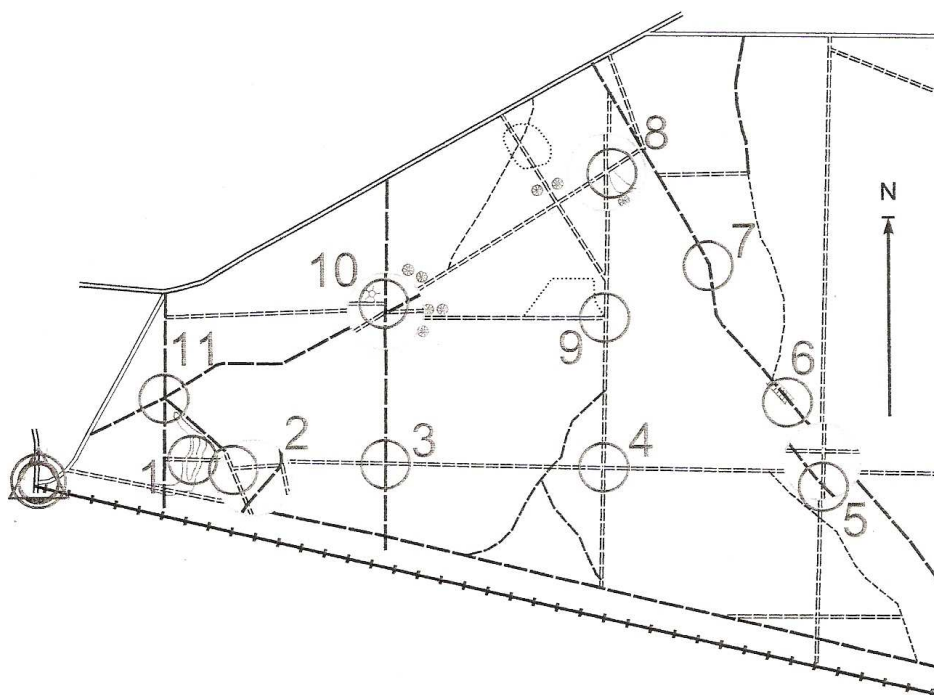

Opis trasy:

1. Skala: 1:10 000
2. Długość trasy: 3,4km
3. Limit czasu: 120 + 35
4. Ilość punktów do potwierdzenia: 11
5. Kolejność potwierdzeń: obowiązkowa
6. Treść mapy jest niepełna. Kółka zostały obrócone o dowolny kąt.

